

JTS®

MONACOR®
INTERNATIONAL

Vertrieb von JTS-Produkten – Distribution of JTS products

Bedienungsanleitung
Instruction Manual
Mode d'emploi
Manual de Instrucciones



US-8001DB/5

Bestell-Nr. • Order No. 25.9845

US-8001DBGY/5

Bestell-Nr. • Order No. 25.9846



UHF-Audio-Übertragungssystem
UHF Audio Transmission System
Système de transmission audio UHF
Sistema de Transmisión de Audio UHF

518–542 MHz

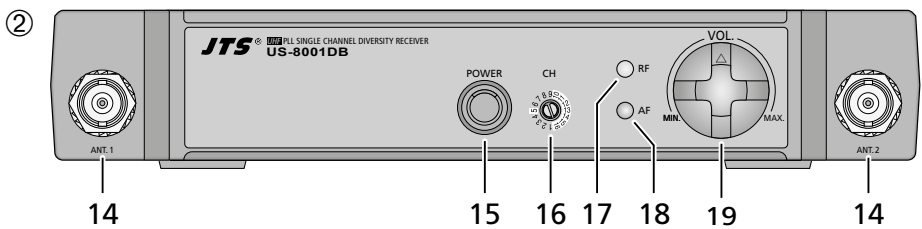
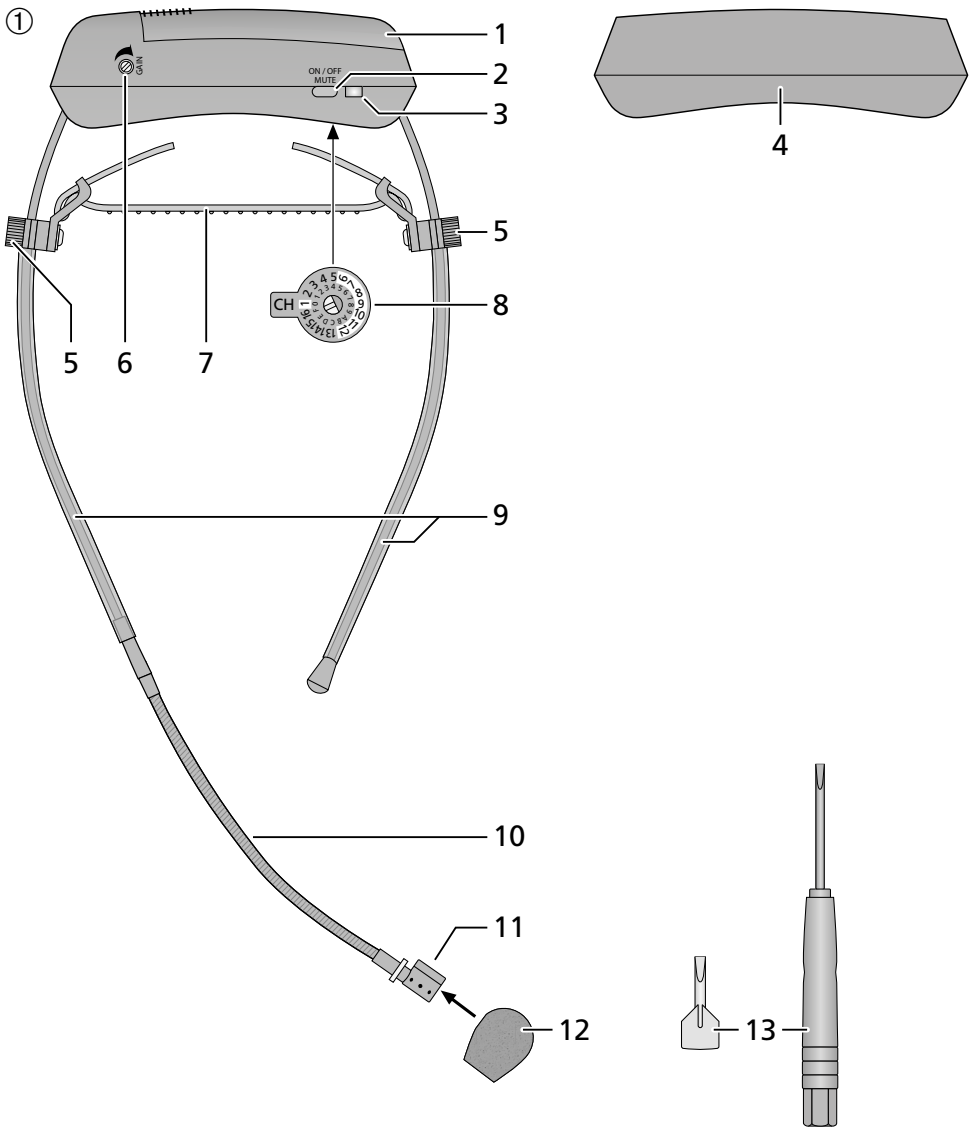

Deutsch Seite 4

English. . . . Page 8

Français Page 12

Español Página 16

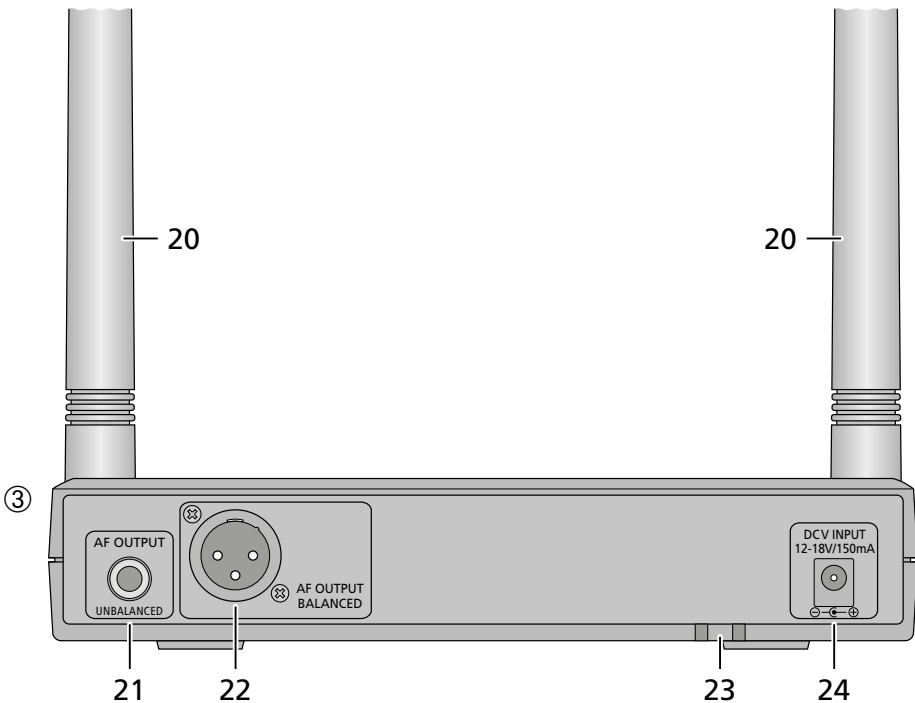

UHF-Audio-Übertragungssystem

Diese Anleitung richtet sich an Bediener ohne besondere Fachkenntnisse. Bitte lesen Sie die Anleitung vor dem Betrieb gründlich durch und heben Sie sie für ein späteres Nachlesen auf.

Auf den Seiten 2 und 3 finden Sie alle beschriebenen Bedienelemente.

1 Übersicht

1.1 Kopfbügelmikrofon mit Sender

- 1 Batteriefachdeckel, zwei andersfarbige Deckel liegen bei
- 2 Taste ON/OFF/MUTE (Ein/Aus/Stumm)
Zum Ausschalten die Taste gedrückt halten, bis die Betriebsanzeige (3) erlischt.
- 3 Betriebsanzeige
grün = Batterie ausreichend geladen
rot = Batterie muss gewechselt werden
blinkt = Sender stummgeschaltet
- 4 Gummischutzkappe
- 5 Feststellmuttern für den Halteriem (7)
- 6 Regler GAIN für die Mikrofonempfindlichkeit
- 7 Halteriem
- 8 Drehschalter CH zum Einstellen des Übertragungskanals; es gilt der äußere Zahlenring
- 9 Kopfbügel
- 10 Schwanenhals
- 11 Mikrofon
- 12 Windschutz
- 13 Werkzeuge zur Einstellung des Reglers GAIN (6) und der Kanalschalter (8 und 16)

1.2 Empfänger

- 14 BNC-Buchsen für die Antennen (20)
- 15 Ein-/Ausschalter POWER
- 16 Drehschalter CH zum Einstellen des Übertragungskanals
- 17 Empfangsanzeige RF; leuchtet, wenn vom Sender ein Funksignal empfangen wird (erlischt, wenn der Sender stummgeschaltet wird)
- 18 Audiosignalanzeige AF; leuchtet im Rhythmus des empfangenem Audiosignals
- 19 Lautstärkeregl. VOL.

20 Empfangsantennen

21 Audioausgang (6,3-mm-Klinke, asymmetrisch beschaltet) zum Anschluss an einen Eingang für Geräte mit Line-Signalpegel

22 Audioausgang (XLR, symmetrisch beschaltet) zum Anschluss an einen Mikrofoneingang

23 Zugentlastung für das Kabel vom Netzgerät

24 Stromversorgungsbuchse zum Anschluss des beiliegenden Netzgeräts

2 Sicherheitshinweise

Die Geräte (Kopfbügelmikrofon mit Sender, Empfänger, Netzgerät) entsprechen allen relevanten Richtlinien der EU und tragen deshalb das CE-Zeichen.

WARNUNG Das Netzgerät wird mit lebensgefährlicher Netzspannung versorgt. Nehmen Sie deshalb niemals selbst Eingriffe daran vor. Es besteht die Gefahr eines elektrischen Schlags.



- Setzen Sie die Geräte nur im Innenbereich ein. Schützen Sie sie vor Tropf- und Spritzwasser sowie hoher Luftfeuchtigkeit. Der zulässige Einsatztemperaturbereich beträgt 0–40°C.
- Ziehen Sie sofort das Netzgerät aus der Steckdose,
 1. wenn sichtbare Schäden am Empfänger oder am Netzgerät vorhanden sind,
 2. wenn nach einem Sturz oder Ähnlichem der Verdacht auf einen Defekt besteht,
 3. wenn Funktionsstörungen auftreten.
 Geben Sie die Geräte in jedem Fall zur Reparatur in eine Fachwerkstatt.
- Verwenden Sie für die Reinigung nur ein trockenes, weiches Tuch, niemals Wasser oder Chemikalien.
- Werden die Geräte zweckentfremdet, nicht richtig angeschlossen, falsch bedient oder nicht fachgerecht repariert, kann keine Haftung für daraus resultierende Sach- oder Personenschäden und keine Garantie für die Geräte übernommen werden.



Sollen die Geräte endgültig aus dem Betrieb genommen werden, entsorgen Sie sie gemäß den örtlichen Vorschriften.

3 Einsatzmöglichkeiten

Bei dem Geräteset US-8001DBGY/5 handelt es sich um ein drahtloses Audio-Übertragungssystem für Sprache/Gesang. Der Übertragungskanal kann aus 16 Kanälen im UHF-Bereich 518–542 MHz gewählt werden. Das System besteht aus einem Diversity*-Empfänger und einem Kopfbügelmikrofon mit integriertem Sender. Das System lässt sich optimal für Anwendungen einsetzen, die vom Sprecher viel Bewegungsfreiheit erfordern (z. B. im Fitness-Studio, im Sportunterricht, in der Tanzschule, bei Präsentationen).

Der Empfänger ist auch als Einzelartikel US-8001DB/5 erhältlich. So lässt sich das System erweitern, wenn das Signal des Senders auf mehrere Empfänger übertragen werden soll.

*** Diversity-Technik:** Das Sendesignal wird von zwei räumlich getrennten Antennen empfangen und hinsichtlich der Qualität überprüft. Das jeweils bessere Signal wird verwendet.

3.1 Konformität und Zulassung

Hiermit erklärt MONACOR INTERNATIONAL, dass die Produkte US-8001DBGY/5 und US-8001DB/5 der Richtlinie 2014/53/EU entsprechen. Die EU-Konformitätserklärungen sind im Internet verfügbar:

www.jts-europe.de

Der Frequenzbereich 518–542 MHz, in dem die Produkte arbeiten, ist in Deutschland für die professionelle Nutzung drahtloser Mikrofone allgemein zugeteilt. Der Betrieb der Produkte ist in Deutschland anmelde- und gebührenfrei. Weitere Informationen finden Sie unter:

www.bundesnetzagentur.de/vfg34

Es bestehen Beschränkungen oder Anforderungen in folgenden Ländern:

	CZ	EL	FI	FR
	IT	LT	MT	PL

Die Bestimmungen des Landes, in dem die Produkte verwendet werden, müssen unbedingt beachtet werden. Informieren Sie sich vor der Inbetriebnahme der Produkte außerhalb Deutschlands bitte bei der MONACOR-Niederlassung oder der entsprechenden Behörde des Landes. Links zu den nationalen Behörden finden Sie über die folgende Internetadresse:

www.cept.org

- ECC
- Topics
- Other spectrum topics: SRD Regulations and indicative list of equipment sub-classes
- EFIS and National Frequency Tables

4 Rackmontage

Für den Einbau von bis zu zwei Empfängern in ein Geräterack (482 mm/19“) ist von JTS als Zubehör der Halter DR-900SET erhältlich. Der Halter benötigt im Rack eine Höhe von 1 HE (1 Höheneinheit = 44,5 mm).

5 Anschluss des Empfängers

- 1) Die beiliegenden Antennen (20) in die Antennenbuchsen (14) stecken und senkrecht stellen.
- 2) Den Empfänger an das nachfolgende Audiogerät anschließen, z. B. an ein Mischpult oder einen Verstärker. Je nachdem, welcher Eingang am nachfolgenden Gerät verfügbar ist, einen der beiden Ausgänge verwenden:
 - XLR-Ausgang (22): symmetrisch beschalteter Ausgang zum Anschluss an einen Mikrofoneingang
 - 6,3-mm-Klinkenausgang (21): asymmetrisch beschalteter Ausgang zum Anschluss an einen Eingang für Geräte mit Line-Signalepegel (ein passendes Anschlusskabel liegt bei)
- 3) Zur Stromversorgung das beiliegende Netzgerät mit der Stromversorgungsbuchse (24) verbinden und in eine Steckdose (230V/50Hz) stecken. Damit der Stecker des Netzgeräts nicht versehentlich aus der Buchse herausgezogen werden kann, lässt sich das Kabel um den Zugentlastungshaken (23) am Gehäuseboden führen.

Hinweis: Wird der Empfänger längere Zeit nicht verwendet, das Netzgerät aus der Steckdose ziehen, weil es auch bei ausgeschaltetem Empfänger einen geringen Strom verbraucht.

6 Stromversorgung des Senders

Den Batteriefachdeckel (1) abnehmen und eine Batterie der Größe Micro (AAA), wie im Batteriefach angegeben, einsetzen. Das Fach mit dem Deckel wieder schließen. Der Deckel lässt sich durch einen der zwei andersfarbigen beiliegenden Deckel austauschen (sinnvoll bei Verwendung mehrerer Systeme US-8001DBGY/5 am Einsatzort, um jeden Sender unterschiedlich zu kennzeichnen).

Bei längerem Nichtgebrauch die Batterie sicherheitshalber herausnehmen, damit der Sender bei einem eventuellen Auslaufen der Batterie nicht beschädigt wird.



Batterien und Akkus dürfen nicht im Hausmüll entsorgt werden. Geben Sie sie gemäß den örtlichen Vorschriften in den Sondermüll.

7 Bedienung

Vor der Inbetriebnahme den Windschutz (12) auf das Mikrofon (11) stecken (2 Stück liegen bei) und den Lautstärkeregl. VOL. (19) am Empfänger vorsichtshalber ganz zurück auf „MIN.“ drehen.

- 1) Zum Einschalten des Empfängers die Taste POWER (15) hineindrücken; die LED der Taste leuchtet. Solange kein ausreichend starkes Funksignal empfangen wird, sind die Ausgänge (21, 22) stummgeschaltet.
- 2) Den Sender noch ausgeschaltet lassen. Erst am Empfänger den Übertragungskanal einstellen: Den Schalter CH (16) mit einem der beiden beiliegenden Werkzeuge (13) so drehen, dass die Einkerbung auf die Kanalnummer zeigt.

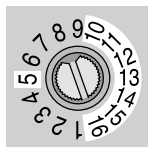

Beispiel:
Kanal 8 ist eingestellt.

Die Empfangsanzeige RF (17) darf nicht aufleuchten. Wenn doch, werden Störungen oder Signale anderer Funksender empfangen. In diesem Fall einen anderen Kanal auswählen.

- 3) Am Sender den gleichen Kanal wie am Empfänger einstellen: Den Schalter CH (8) mit einem der beiden beiliegenden Werkzeuge (13) so drehen, dass seine flache Seite zur

Kanalnummer zeigt. Es gilt der äußere Zahlenring.

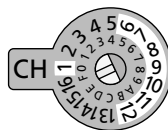

Beispiel:
Kanal 8 ist eingestellt.

Hinweis: Werden mehrere Systeme US-8001DBGY/5 am Einsatzort gleichzeitig eingesetzt, muss für jedes System ein anderer Kanal eingestellt werden. Die Anzahl der Kanäle, die sich gleichzeitig nutzen lassen, ohne sich gegenseitig zu stören, hängt dabei von den Bedingungen am Einsatzort ab (max. 4 Kanäle).

- 4) Den Sender mit der Taste ON/OFF/MUTE (2) einschalten; die Betriebsanzeige (3) leuchtet grün. Leuchtet sie rot, die Batterie auswechseln. Durch erneutes kurzes Drücken der Taste lässt sich die Stummschaltung für den Sender aktivieren (die Betriebsanzeige blinkt) und wieder deaktivieren.

Ist der Sender eingeschaltet und nicht stummgeschaltet, muss am Empfänger die Empfangsanzeige RF (17) aufleuchten: rot oder grün in Abhängigkeit, welche Antenne das bessere Signal empfängt. Leuchtet sie nicht, überprüfen ob

- a) die Batterie des Senders verbraucht ist.
 - b) der Sender auf den gleichen Kanal wie der Empfänger eingestellt ist.
 - c) der Abstand zwischen Sender und Empfänger zu groß ist.
 - d) der Empfang durch Gegenstände in der Übertragungsstrecke gestört ist.
Sender und Empfänger sollten einen Mindestabstand von 50 cm zu Metallgegenständen und möglichen Störquellen, wie z. B. Elektromotoren oder Leuchtstoffröhren, haben.
 - e) sich der Empfang durch Schwenken der Antennen (20) verbessern lässt.
- 5) Den Kopfbügel (9) aufsetzen und das Mikrofon durch Biegen des Schwanenhalses (10) so ausrichten, dass es sich dicht vor dem Mund befindet. Zur Anpassung der Kopfgröße den Halteriemern (7) nach dem Lösen der Feststellschrauben (5) entsprechend verschieben.
 - 6) In das Mikrofon sprechen/singen und mit dem Lautstärkeregl. VOL. (19) den Ausgangspegel des Empfängers an den Eingang des

nachfolgenden Audiogeräts anpassen. Die Audiosignalanzeige AF (18) leuchtet, unabhängig von der Einstellung des Reglers VOL, im Rhythmus des empfangenen Audiosignals.

Die Lautstärke des empfangenen Audiosignals lässt sich über den Regler GAIN (6) korrigieren: Ist das Audiosignal zu laut und verzerrt, den Regler zurückdrehen. Bei zu leisem Signal ergibt sich dagegen ein schlechter Rauschabstand; den Regler dann entsprechend aufdrehen. Zum Drehen des Reglers eines der beiden beiliegenden Werkzeuge (13) verwenden.

- 7) Sind alle Einstellungen durchgeführt, kann zum Schutz gegen Verschmutzung die beiliegende Gummikappe (4) auf den Sender gesteckt werden.

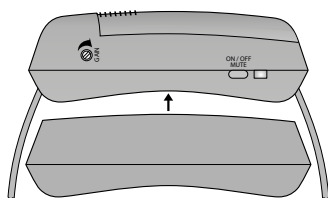

- 8) Nach dem Betrieb zum Ausschalten des Empfängers die Taste POWER (15) austrasten (LED der Taste erlischt). Zum Ausschalten des Senders die Taste ON/OFF/MUTE (2) so lange gedrückt halten, bis die Betriebsanzeige (3) erlischt.

8 Technische Daten

Funkfrequenzbereich: 518–542 MHz
 ☞ Tabelle unten
 Einsatztemperatur: 0–40 °C

Empfänger

Audiofrequenzbereich: 40–18 000 Hz
 Klirrfaktor: < 0,6 %
 Dynamik: > 105 dB
 Störunterdrückung: Piloton und Noise Mute
 Audioausgänge
 XLR, sym.: 40 mV
 6,3-mm-Klinke, asym.: 150 mV
 Stromversorgung: über das beiliegende Netzgerät an 230V/50 Hz

Maße (ohne Antennen):. 210 × 40 × 181 mm
 (B × H × T)

Gewicht (ohne Antennen): . 452 g

Kopfbügelmikrofon mit Sender

Sendeleistung: max. 10 mW
 Mikrofontyp: Elektret-Mikrofon, Nierencharakteristik
 Audiofrequenzbereich: 100 Hz–18 kHz
 Empfindlichkeit, Impedanz: 4,3 mV/Pa bei 1 kHz, 2,2 kΩ
 max. Schalldruck: 120 dB
 Stromversorgung: 1,5-V-Microbatterie (AAA)
 Betriebsdauer: > 8 h
 Maße des Senders: 89 × 23 × 27 mm
 Gewicht (ohne Batterie): 50 g

Übertragungskanäle

Kanal	Frequenz	Kanal	Frequenz
1	518,750 MHz	9	526,875 MHz
2	519,375 MHz	10	528,250 MHz
3	521,125 MHz	11	531,250 MHz
4	522,000 MHz	12	532,000 MHz
5	523,250 MHz	13	533,625 MHz
6	524,250 MHz	14	534,750 MHz
7	524,875 MHz	15	536,250 MHz
8	526,000 MHz	16	541,750 MHz

Änderungen vorbehalten

Diese Bedienungsanleitung ist urheberrechtlich für MONACOR® INTERNATIONAL GmbH & Co. KG geschützt. Eine Reproduktion für eigene kommerzielle Zwecke – auch auszugsweise – ist untersagt.

UHF Audio Transmission System

These instructions are intended for users without any specific technical knowledge. Please read the instructions carefully prior to operation and keep them for later reference.

All operating elements described can be found on pages 2 and 3.

1 Overview

1.1 Headband microphone with transmitter

- 1 Battery compartment cover; two covers of a different colour are provided
- 2 Button ON/OFF/MUTE
To switch off the transmitter, keep the button pressed until the power indicator (3) extinguishes
- 3 Power indicator
green = battery sufficiently charged
red = battery must be replaced
flashing = transmitter muted
- 4 Protective rubber cap
- 5 Locking nuts for head strap (7)
- 6 Control GAIN for the microphone sensitivity
- 7 Head strap
- 8 Rotary switch CH to adjust the transmission channel; the outer ring of numbers applies
- 9 Headband
- 10 Gooseneck
- 11 Microphone
- 12 Windshield
- 13 Tools to adjust the control GAIN (6) and the rotary switches (8 and 16)

1.2 Receiver

- 14 BNC jacks for the antennas (20)
- 15 POWER switch
- 16 Rotary switch CH to adjust the transmission channel
- 17 Reception LED indicator RF; will light up while a radio signal is being received from the transmitter (will extinguish when the transmitter is muted)
- 18 Audio signal LED indicator AF; will light up to the rhythm of the audio signal received

- 19 Volume control VOL.
- 20 Receiving antennas
- 21 Audio output (6.3 mm jack, unbalanced), for connection to an input for units with line signal level
- 22 Audio output (XLR, balanced), for connection to a microphone input
- 23 Strain relief for the cable of the power supply unit
- 24 Power supply jack to connect the power supply unit provided

2 Safety Notes

The units (headband microphone with transmitter, receiver, power supply unit) correspond to all relevant directives of the EU and are therefore marked with **CE**.

WARNING The power supply unit uses dangerous mains voltage. Leave servicing to skilled personnel. Inexpert handling may result in electric shock.



- The units are suitable for indoor use only. Protect them against dripping water, splash water and high air humidity. The admissible ambient temperature range is 0–40 °C.
- Immediately disconnect the power supply unit from the mains socket if
 1. the receiver or the power supply unit is visibly damaged,
 2. a defect might have occurred after the unit was dropped or suffered a similar accident,
 3. malfunctions occur.
 In any case the units must be repaired by skilled personnel.
- For cleaning only use a dry, soft cloth; never use water or chemicals.
- No guarantee claims for the units and no liability for any resulting personal damage or material damage will be accepted if the units are used for other purposes than originally intended, if they are not correctly connected or operated, or if they are not repaired in an expert way.



If the units are to be put out of operation definitely, dispose of the units in accordance with local regulations.

3 Applications

The set US-8001DBGY/5 is a wireless audio transmission system for vocal sound and speech applications. The transmission channel can be selected from 16 channels in the UHF range 518–542 MHz. The system consists of a Diversity* receiver and a headband microphone with an integrated transmitter. The system is ideally suited for applications that require much freedom of movement (e. g. health clubs, physical education, dancing lessons, presentations).

The receiver is also available as a separate item (item number: US-8001DB/5); thus, it is possible to expand the system when the signal of the transmitter is to be provided to multiple receivers.

***Diversity technology:** The signal sent from the transmitter is received by two antennas placed at a distance from each other and checked for its quality. The signal of the highest quality is then used.

3.1 Conformity and approval

Herewith, MONACOR INTERNATIONAL declare that the products US-8001DBGY/5 and US-8001DB/5 comply with the directive 2014/53/EU. The EU declarations of conformity are available on the Internet:

www.jts-europe.com

Restrictions or requirements apply in the following countries:

	CZ	EL	FI	FR
	IT	LT	MT	PL

The regulations of the country where the products are operated must always be observed. Prior to operating the products, please contact the MONACOR subsidiary or the corresponding authorities of the respective country. Links to the national authorities can be found via the following Internet address:

www.cept.org

- ECC
- Topics
- Other spectrum topics: SRD Regulations and indicative list of equipment sub-classes
- EFIS and National Frequency Tables

4 Rack Installation

For installation of up to two receivers into a rack (482 mm/19"), the holder DR-900SET from JTS is available as a separate accessory. The holder requires 1 RS (= 44.5 mm) in the rack.

5 Connection of the Receiver

- 1) Insert the antennas provided (20) into the antenna jacks (14) and put them in a vertical position.
- 2) Connect the receiver to the subsequent audio unit, e. g. mixer or amplifier. Depending on the input available at the subsequent unit, use one of the following two outputs:
 - XLR output (22): balanced output for connection to a microphone input
 - 6.3 mm output jack (21): unbalanced output for connection to an input for units with line signal level (matching connection cable supplied)
- 3) For power supply, connect the power supply unit provided to the power supply jack (24) and to a mains socket (230V/50 Hz). The receiver is provided with a strain relief (23): Lead the cable around the hook at the bottom of the housing to prevent accidental disconnection of the power supply unit from the receiver.

Note: The power supply unit will still consume some power when the receiver has been switched off. Therefore, always disconnect the power supply unit from the mains socket if the receiver is not operated for a longer period of time.

6 Power Supply of the Transmitter

Remove the battery compartment cover (1) and insert a battery of size AAA as indicated in the compartment. Then close the cover again. The cover can be replaced with one of the two covers of a different colour (recommended when using multiple systems US-8001DBGY/5 to mark each transmitter differently).

If the transmitter is not used for a longer time, remove the battery as a precaution so that the transmitter will not be damaged in case the battery should leak.

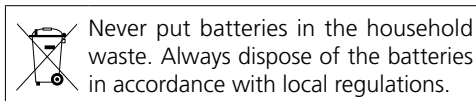

7 Operation

Prior to operating the system, place the windshield (12) on the microphone (11) (two windshields are provided) and, as a precaution, turn the volume control VOL. (19) on the receiver to the left stop "MIN.".

- 1) To switch on the receiver, engage the button POWER (15); the LED of the button will light up. The outputs (21, 22) will be muted as long as no radio signal of sufficient strength is received.
- 2) Make sure that the transmitter is switched off. First, set the transmission channel on the receiver: Using one of the two tools provided (13), turn the rotary switch CH (16) in such a way that the notch points to the channel number.



Example:
channel 8 adjusted.

The reception LED indicator RF (17) must not light up. If it lights up, interference or signals of other radio transmitters are being received. In this case, select a different channel.

- 3) Set the transmitter to the same channel adjusted on the receiver: Using one of the two tools provided (13), turn the rotary switch CH (8) in such a way that its flat side points to the channel number. The outer ring of numbers applies.

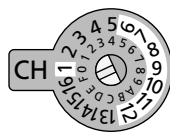

Example:
channel 8 adjusted.

Note: When multiple systems US-8001DBGY/5 are simultaneously used at the place of application, a different channel must be adjusted for each system. The number of channels that can be used simultaneously without mutual interference depends on the conditions at the place of application (max. 4 channels).

- 4) Use the button ON/OFF/MUTE (2) to switch on the transmitter; the power indicator (3) will

light up. When it lights up in red, replace the battery. To mute (the power LED indicator will start flashing) and to unmute the transmitter, briefly press the button again.

When the transmitter is switched on and not muted, the reception LED indicator RF (17) on the receiver must light up: either in red or in green, depending on the antenna that receives a signal of higher strength. If the reception LED indicator does not light up, check the following items:

- a Is the battery of the transmitter discharged?
- b Have the transmitter and the receiver been adjusted to the same channel?
- c Is the distance between the transmitter and the receiver too long?
- d Is the reception disturbed by objects in the transmission path?

Make sure to keep the transmitter and the receiver at a minimum distance of 50 cm from metal objects and any other sources of interference (e.g. electric motors or fluorescent lamps).

- e Is the reception improved by turning the antennas (20)?
- 5) Put on the headband (9) and align the gooseneck (10) in such a way that the microphone is close to your mouth. To adapt the headband to your head size, release the locking nuts (5) and then adjust the head strap (7) accordingly.
 - 6) Speak/Sing into the microphone; use the volume control VOL. (19) to match the output level of the receiver to the input of the subsequent audio unit. Regardless of the adjustment of the control VOL, the audio signal LED indicator AF (18) will light up in the rhythm of the audio signal received.

The volume of the audio signal received can be readjusted by means of the control GAIN (6): When the volume of the audio signal is too high and the signal is distorted, turn back the control. When the volume of the audio signal is too low, the signal-to-noise ratio is poor; in this case, advance the control accordingly. Use one of the two tools provided (13) to adjust the control.

- 7) When all adjustments have been made, cover the transmitter with the protective rubber cap (4) to protect the transmitter from impurities.

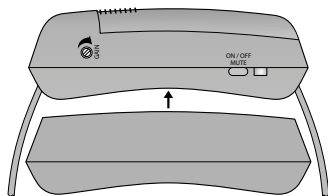

- 8) After operation, disengage the button POWER (15) to switch off the receiver (the LED of the button will extinguish). To switch off the transmitter, keep the button ON/OFF/MUTE (2) pressed until the power indicator (3) extinguishes.

8 Specifications

Radio frequency range: 518–542 MHz
🔊 table below

Ambient temperature: 0–40 °C

Receiver

Audio frequency range: 40–18 000 Hz

THD: < 0.6 %

Dynamic range: > 105 dB

Interference suppression: . . . pilot tone and noise mute

Audio outputs

XLR, bal.: 40 mV

6.3 mm jack, unbal.: 150 mV

Power supply: via power supply unit
provided and connected to
230V/50 Hz

Dimensions (w/o antennas):. 210 × 40 × 181 mm
(W × H × D)

Weight (w/o antennas):. . . . 452 g

Headband microphone with transmitter

Transmitting power: 10 mW max.

Microphone type: electret microphone,
cardioid

Audio frequency range: 100 Hz–18 kHz

Sensitivity, impedance: 4.3 mV/Pa at 1 kHz, 2.2 kΩ

Max. SPL: 120 dB

Power supply: 1.5V battery of type AAA

Operating time: > 8 h

Dimensions of transmitter:.. 89 × 23 × 27 mm

Weight (w/o battery): 50 g

Transmission channels

Channel	Frequency	Channel	Frequency
1	518.750 MHz	9	526.875 MHz
2	519.375 MHz	10	528.250 MHz
3	521.125 MHz	11	531.250 MHz
4	522.000 MHz	12	532.000 MHz
5	523.250 MHz	13	533.625 MHz
6	524.250 MHz	14	534.750 MHz
7	524.875 MHz	15	536.250 MHz
8	526.000 MHz	16	541.750 MHz

Subject to technical modification.

Système de transmission audio UHF

Cette notice s'adresse aux utilisateurs sans connaissances techniques particulières. Veuillez lire la notice avec attention avant le fonctionnement et conservez-la pour pouvoir vous y reporter ultérieurement.

Vous trouverez sur les pages 2 et 3 les éléments décrits.

1 Présentation

1.1 Microphone serre-tête avec émetteur

- 1 Couvercle du compartiment batterie, deux couvercles de couleur différents livrés
- 2 Touche ON/OFF/MUTE (marche/arrêt/son coupé) Pour éteindre, maintenez la touche enfoncée jusqu'à ce que le témoin de fonctionnement (3) s'éteigne.
- 3 Témoin de fonctionnement
Vert = la batterie suffisamment chargée
Rouge = la batterie doit être remplacée
Clignote = le micro est coupé (mute)
- 4 Cache caoutchouc de protection
- 5 Ecrus de réglage pour la courroie de maintien (7)
- 6 Réglage GAIN pour la sensibilité du micro
- 7 Courroie de maintien
- 8 Sélecteur CH pour régler le canal de transmission ; anneau numéroté extérieur prévaut
- 9 Serre-tête
- 10 Col de cygne
- 11 Microphone
- 12 Bonnette anti-vent
- 13 Outils pour régler le réglage GAIN (6) et les sélecteurs de canaux (8 et 16)

1.2 Récepteur

- 14 Prises BNC pour les antennes (20)
- 15 Interrupteur POWER marche/arrêt
- 16 Sélecteur CH pour régler le canal de transmission
- 17 Témoin de réception RF ; brille lorsqu'un signal radio est reçu de l'émetteur (s'éteint lorsque le son de l'émetteur est coupé)

- 18 Témoin de signal audio AF ; brille au rythme du signal audio reçu
- 19 Réglage de volume VOL.
- 20 Antennes de réception
- 21 Sortie audio (jack 6,35, asymétrique) pour brancher à une entrée pour appareils avec niveau de signal ligne
- 22 Sortie audio (XLR symétrique) pour brancher à une entrée micro
- 23 Crochet de décharge de traction pour le câble du bloc secteur
- 24 Prise d'alimentation pour brancher le bloc secteur livré

2 Conseils de sécurité

Les appareils (microphone serre-tête avec émetteur, récepteur et bloc secteur) répondent à toutes les directives nécessaires de l'Union européenne et portent donc le symbole **CE**.

AVERTISSEMENT Le bloc secteur est alimenté par une tension dangereuse. Ne touchez jamais l'intérieur de l'appareil. Risque de décharge électrique.



- Les appareils ne sont conçus que pour une utilisation en intérieur. Protégez-les de tout type de projections d'eau, des éclaboussures et d'une humidité de l'air élevée. La plage de température ambiante admissible est de 0–40 °C.
- Débranchez immédiatement le bloc secteur lorsque :
 1. des dommages visibles apparaissent sur le récepteur ou sur le bloc secteur,
 2. après une chute ou un cas similaire, vous avez un doute sur l'état de l'appareil,
 3. des dysfonctionnements apparaissent.
 Dans tous les cas, les dommages doivent être réparés par un technicien spécialisé.
- Pour le nettoyage, utilisez un tissu sec et doux, en aucun cas de produits chimiques ou d'eau.
- Nous déclinons toute responsabilité en cas de dommages matériels ou corporels résultants si les appareils sont utilisés dans un but autre que celui pour lequel ils ont été conçus, s'ils ne sont pas correctement branchés ou utilisés ou s'ils

ne sont pas réparés par une personne habilitée, en outre, la garantie deviendrait caduque.



Lorsque les appareils sont définitivement retirés du service, éliminez-les conformément aux directives locales.



CARTONS ET EMBALLAGE
PAPIER À TRIER

3 Possibilités d'utilisation

Le set US-8001DGBY/5 est un système de transmission audio sans fil pour le discours et le chant. Le canal de transmission peut être sélectionné dans 16 canaux dans la plage UHF 518–542 MHz. Le système se compose d'un récepteur «Diversity»* et d'un microphone serre-tête avec émetteur intégré. Le système peut être utilisé de manière optimale pour des applications nécessitant une grande liberté de mouvements (par exemple dans un studio de fitness, cours de sport, école de danse, présentations).

Le récepteur est également disponible au détail sous la référence US-8001DB/5. Ainsi, le système peut être agrandi si le signal de l'émetteur doit être transmis sur plusieurs récepteurs.

***Technologie «Diversity» :** le signal de l'émetteur est reçu par deux antennes distinctes et sa qualité est vérifiée. Le meilleur signal d'antenne est ensuite utilisé.

3.1 Conformité et autorisation

Par la présente, MONACOR INTERNATIONAL déclare que les produits US-8001DGBY/5 et US-8001DB/5 se trouvent en conformité avec la directive 2014/53/UE. Les déclarations de conformité UE sont disponibles sur Internet :

www.jts-europe.com

Il existe des limitations ou exigences d'utilisation dans les pays suivants :

	CZ	EL	FI	FR
	IT	LT	MT	PL

Respectez impérativement les réglementations en vigueur dans le pays d'utilisation. Avant la mise en service des produits, renseignez-vous auprès de la succursale MONACOR ou des autorités nationales du pays correspondant. Vous trouverez les liens

permettant d'accéder aux agences nationales compétentes à l'adresse suivante :

www.cept.org

→ ECC

→ Topics

→ Other spectrum topics : SRD Regulations and indicative list of equipment sub-classes

→ EFIS and National Frequency Tables

4 Montage en rack

Pour un montage de deux récepteurs au plus dans un rack (482 mm/19"), le support DR-900SET de JTS est disponible comme accessoire. Le support requiert une hauteur de 1 U (44,5 mm).

5 Branchement du récepteur

1) Placez les antennes livrées (20) dans les prises antenne (14) et mettez-les à la verticale.

2) Branchez le récepteur à l'appareil audio suivant, par exemple table de mixage ou amplificateur. Selon l'entrée disponible sur l'appareil suivant, utilisez une des deux sorties :

– sortie XLR (22) : sortie symétrique pour brancher à une entrée micro

– sortie jack 6,35 (21) : sortie asymétrique pour brancher à une entrée pour appareils avec niveau de signal ligne (cordon correspondant livré)

3) Pour l'alimentation, reliez le bloc secteur livré à la prise d'alimentation (24) et à une prise secteur 230V/50Hz. Pour éviter que la fiche du bloc secteur ne soit accidentellement retirée de la prise, le câble peut être enroulé autour du crochet de décharge de traction (23) situé sous le boîtier.

Remarque : en cas de non utilisation prolongée du récepteur, débranchez le bloc secteur de la prise secteur car, même si le récepteur est éteint, le bloc secteur a une faible consommation.

6 Alimentation de l'émetteur

Retirez le couvercle du compartiment batterie (1) et insérez une batterie de type R03 comme indiqué dans le compartiment puis refermez avec le couvercle. Le couvercle peut être remplacé par un des deux couvercles de couleurs différentes livrés (intéressant si vous utilisez plusieurs systèmes US-8001DBGY/5 pour distinguer chaque émetteur).

En cas de non utilisation prolongée, retirez la batterie, elle pourrait couler et endommager l'émetteur.



Ne jetez pas les batteries ou accus dans la poubelle domestique. Déposez-les dans un container spécifique pour les éliminer conformément aux directives locales.

7 Utilisation

Avant l'utilisation, placez la bonnette anti-vent (12) sur le microphone (11) (2 pièces livrées) et, par précaution, mettez le réglage de volume VOL. (19) sur le récepteur sur «MIN.».

- 1) Pour allumer le récepteur, appuyez sur la touche POWER (15); la LED de la touche brille. Tant qu'aucun signal radio suffisamment puissant n'est reçu, le son des sorties (21, 22) est coupé.
- 2) Laissez l'émetteur encore éteint. Réglez tout d'abord le canal de transmission sur le récepteur : tournez le réglage CH (16) avec un des deux outils livrés (13) de telle sorte que la rainure soit dirigée vers le numéro de canal.



Exemple:
le canal 8 est réglé.

Le témoin de réception RF (17) ne doit pas briller. S'il brille, des interférences ou signaux d'autres émetteurs radio sont reçues. Dans ce cas, sélectionnez un autre canal.

- 3) Sur l'émetteur, réglez le même canal que sur le récepteur : tournez le réglage CH (16) avec un des deux outils livrés (13) de telle sorte que son

côté plat soit dirigé vers le numéro de canal. L'anneau numéroté extérieur prévaut.

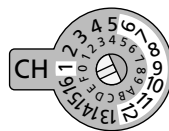

Exemple:
le canal 8 est réglé.

Remarque : si plusieurs systèmes US-8001DBGY/5 sont utilisés en même temps sur le lieu d'utilisation, il faut régler un autre canal pour chaque système. Le nombre de canaux pouvant être utilisés simultanément sans interférer entre eux, dépend des conditions sur le lieu d'utilisation (4 canaux maximum).

- 4) Allumez l'émetteur avec la touche ON/OFF/MUTE (2) ; le témoin de fonctionnement (3) brille en vert. S'il brille en rouge, remplacez la batterie. Par une nouvelle pression brève, vous pouvez couper le son pour l'émetteur (le témoin de fonctionnement clignote) et désactiver la coupure du son.

Si l'émetteur est allumé et le son n'est pas coupé, le témoin de réception RF (17) sur le récepteur doit briller : en rouge ou vert selon laquelle des deux antennes reçoit le meilleur signal. S'il ne brille pas, vérifiez si :

- a la batterie de l'émetteur est morte.
 - b l'émetteur est réglé sur le même canal que le récepteur.
 - c la distance entre l'émetteur et le récepteur est trop importante.
 - d la réception est perturbée par des objets dans la voie de transmission.
L'émetteur et le récepteur doivent être à une distance minimale de 50 cm des objets métalliques et autres sources d'interférences, par exemple lampes fluorescentes, moteurs électriques.
 - e la réception est améliorée en inclinant les antennes de réception (20).
- 5) Placez le serre-tête (9) et positionnez le microphone en pliant le col de cygne (10) de telle sorte qu'il se trouve devant la bouche. Pour l'adapter à la taille de la tête, desserrez les écrous de réglage (5) pour déplacer la courroie de maintien (7).
 - 6) Parlez/chantez dans le microphone et, avec le réglage de volume VOL. (19), adaptez le

niveau de sortie du récepteur à l'entrée de l'appareil audio suivant. Le témoin du signal audio AF (18) brille selon le rythme du signal audio reçu, indépendamment de la position du réglage VOL.

Le volume du signal audio reçu peut être corrigé via le réglage GAIN (6) : si le signal micro est trop fort et distordu, tournez le réglage en arrière pour diminuer. Si le signal est trop faible, on a un mauvais rapport signal/bruit ; tournez alors le réglage dans l'autre sens en conséquence. Pour tourner le réglage, utilisez un de deux outils livrés (13).

- 7) Une fois tous les réglages effectués, vous pouvez placer le cache en caoutchouc (4) sur l'émetteur pour le protéger des salissures.

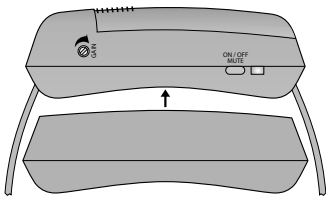

- 8) Après utilisation, désenclenchez la touche POWER (15) pour éteindre le récepteur (la LED de la touche s'éteint). Pour éteindre l'émetteur, maintenez la touche ON/OFF/MUTE (2) enfoncée jusqu'à ce que le témoin de fonctionnement (3) s'éteigne.

8 Caractéristiques techniques

Plage de fréquence radio : 518–542 MHz
 📶 tableau ci-dessous
 Température fonc. : 0–40 °C

Récepteur

Plage de fréquence audio : 40–18000 Hz
 Taux de distorsion : < 0,6 %
 Dynamique : > 105 dB
 Elimination interférences : . son pilote et noise mute

Sorties audio

XLR sym. : 40 mV
 Jack 6,35, asym. : 150 mV

Alimentation : via bloc secteur livré relié à 230V/50 Hz

Dimensions

(sans antennes) : 210 × 40 × 181 mm
 (l × h × p)

Poids (sans antennes) : . . . 452 g

Microphone serre-tête avec émetteur

Puissance émission : 10 mW max.

Type microphone : microphone électret, cardioïde

Plage de fréquence audio : 100 Hz–18 kHz

Sensibilité, impédance : . . . 4,3 mV/Pa à 1 kHz, 2,2 kΩ

Pression sonore max. : . . . 120 dB

Alimentation : batterie R03, 1,5V

Durée de fonctionnement : > 8 h

Dimensions de l'émetteur : 89 × 23 × 27 mm

Poids (sans batterie) : . . . 50 g

Canaux de transmission

Canal	Fréquence	Canal	Fréquence
1	518,750 MHz	9	526,875 MHz
2	519,375 MHz	10	528,250 MHz
3	521,125 MHz	11	531,250 MHz
4	522,000 MHz	12	532,000 MHz
5	523,250 MHz	13	533,625 MHz
6	524,250 MHz	14	534,750 MHz
7	524,875 MHz	15	536,250 MHz
8	526,000 MHz	16	541,750 MHz

Tout droit de modification réservé.

Notice d'utilisation protégée par le copyright de MONACOR® INTERNATIONAL GmbH & Co. KG. Toute reproduction même partielle à des fins commerciales est interdite.

Sistema de Transmisión de Audio UHF

Estas instrucciones van dirigidas a usuarios sin ningún conocimiento técnico específico. Lea atentamente estas instrucciones antes del funcionamiento y guárdelas para usos posteriores.

Todos los elementos de funcionamiento descritos pueden encontrarse en las páginas 2 y 3.

1 Descripción General

1.1 Micrófono de cabeza con emisor

- 1 Tapa del compartimento de la batería; se entregan dos tapas de diferente color
 - 2 Botón ON/OFF/MUTE (On/Off/Silencio)
Para desconectar el emisor, mantenga pulsado el botón hasta que el indicador Power (3) se apague
 - 3 Indicador Power
Verde = batería suficientemente cargada
Rojo = hay que cambiar la batería
Parpadeante = emisor silenciado
 - 4 Funda de protección de goma
 - 5 Tuercas de cierre para la correa de sujeción (7)
 - 6 Control GAIN para la sensibilidad del micrófono
 - 7 Correa de sujeción
 - 8 Interruptor rotatorio CH para ajustar el canal de transmisión; se utilizará el anillo de números exterior
 - 9 Diadema
 - 10 Cuello de cisne
 - 11 Micrófono
 - 12 Espuma antiviento
 - 13 Herramientas para ajustar el control GAIN (6) y los interruptores rotatorios (8 y 16)
- ### 1.2 Receptor
- 14 Tomas BNC para las antenas (20)
 - 15 Interruptor POWER
 - 16 Interruptor rotatorio CH para seleccionar el canal de transmisión
 - 17 Indicador LED de recepción RF; se iluminará cuando se reciba una señal de radio desde

el emisor (se apagará cuando el emisor esté silenciado)

- 18 Indicador LED de señal de audio AF; se iluminará al ritmo de la señal de audio recibida
- 19 Control de volumen VOL.
- 20 Antenas receptoras
- 21 Salida de audio (jack 6,3 mm, asimétrica), para conectarse a una entrada para aparatos con nivel de señal de línea
- 22 Salida de audio (XLR, simétrica), para conectarse a una entrada de micrófono
- 23 Sujeción para el cable del alimentador
- 24 Toma de alimentación para conectar el alimentador entregado

2 Notas de Seguridad

Los aparatos (micrófono de cabeza con emisor, receptor y alimentador) cumplen con todas las directivas relevantes de la UE y por lo tanto están marcados con el símbolo **CE**.

ADVERTENCIA El alimentador utiliza un voltaje peligroso. Deje el mantenimiento en manos del personal cualificado. El manejo inexperto puede provocar una descarga.



- Los aparatos están adecuados para su aplicación sólo en interiores. Protéjalos contra goteos, salpicaduras y humedad elevada. Rango de temperatura ambiente admisible: 0–40 °C.
- Desconecte inmediatamente el alimentador de la toma de corriente si:
 1. El receptor o el alimentador están visiblemente dañados.
 2. El aparato ha sufrido daños después de una caída o accidente similar.
 3. No funciona correctamente.
 Sólo el personal técnico puede reparar los aparatos bajo cualquier circunstancia.
- Utilice sólo un paño suave y seco para la limpieza; no utilice nunca ni agua ni productos químicos.
- No podrá reclamarse garantía o responsabilidad alguna por cualquier daño personal o material resultante si los aparatos se utilizan para otros fines diferentes a los originalmente

concebidos, si no se conectan correctamente, no se utilizan adecuadamente o no los repara un técnico.



Si los aparatos se van a dejar fuera de servicio definitivamente, deshágase de los aparatos según las normativas locales.

3 Aplicaciones

El conjunto US-8001DBGY/5 es un sistema de transmisión de audio inalámbrico para canto y voz. Puede seleccionarse el canal de transmisión de entre 16 canales del rango UHF 518–542 MHz. El sistema está formado por un receptor Diversity* y un micrófono de cabeza con un emisor integrado. El sistema está adecuado para aplicaciones que necesitan mucha libertad de movimiento (p. ej. gimnasios, educación física, lecciones de baile, conferencias).

El receptor está disponible también como producto individual (referencia: US-8001DB/5); por lo tanto, puede ampliarse el sistema cuando hay que enviar la señal del emisor a varios receptores.

*** Tecnología Diversity:** La señal enviada desde el emisor se recibe mediante dos antenas colocadas a cierta distancia entre sí y luego se comprueba su calidad. Luego se utiliza la señal de más calidad.

3.1 Conformidad y aprobación

Por la presente, MONACOR INTERNATIONAL declara que los productos US-8001DBGY/5 y US-8001DB/5 cumplen con la directiva 2014/53/UE. Las declaraciones de conformidad de la UE están disponibles en Internet:

www.jts-europe.com

Se aplican restricciones o requisitos en los siguientes países:

	CZ	EL	FI	FR
	IT	LT	MT	PL

Siempre deben tenerse en cuenta las regulaciones del país donde se utilizan los productos. Antes de utilizar los productos, póngase en contacto con la filial de MONACOR o con las autoridades competentes del país. Puede encontrar enlaces a las autoridades nacionales desde la siguiente dirección de Internet:

www.cept.org

→ ECC

→ Topics

→ Other spectrum topics: SRD Regulations and indicative list of equipment sub-classes

→ EFIS and National Frequency Tables

4 Instalación en Rack

Para instalar hasta dos receptores en un rack (482 mm/19"), está disponible como accesorio el soporte DR-900SET de JTS. El soporte necesita 1 U (= 44,5 mm) en el rack.

5 Conexión del Receptor

1) Inserte las antenas entregadas (20) en las tomas de antena (14) y póngalas en posición vertical.

2) Conecte el receptor al siguiente aparato de audio, p. ej. mezclador o amplificador. Dependiendo de la entrada disponible en el siguiente aparato, utilice una de las dos salidas siguientes:

– Salida XLR (22): salida simétrica para conectarse a una entrada de micrófono

– Salida jack 6,3 mm (21): salida asimétrica para conectarse a una entrada para aparatos con nivel de señal de línea (se entrega el cable adecuado)

3) Para la alimentación, conecte el alimentador entregado a la toma de alimentación (24) y a un enchufe (230 V/50 Hz). El receptor está provisto con una protección de cable (23): Pase el cable alrededor del gancho en la parte inferior de la carcasa para prevenir la desconexión accidental del alimentador del receptor.

Nota: El alimentador seguirá teniendo un consumo mínimo cuando se desconecte el receptor. Por lo tanto, desenchufe el alimentador del enchufe si no se va a utilizar el receptor durante un periodo de tiempo largo.

6 Alimentación del Emisor

Extraiga la tapa del compartimento de la batería (1) e inserte una batería AAA como se indica en el compartimento. Luego cierre la tapa de nuevo. La tapa puede cambiarse por una de las dos tapas de diferente color (recomendado cuando se utilizan varios sistemas US-8001DBGY/5 para marcar cada emisor).

Si no va a utilizar el emisor durante un largo periodo de tiempo, extraiga la batería como precaución para que no se dañe el emisor en caso de derrame.



No deposite nunca las baterías gastadas en el contenedor normal. Deshágase de las baterías según las normativas locales.

7 Funcionamiento

Antes de utilizar el sistema, coloque la espuma (12) en el micrófono (11) (se entregan dos espumas) y, como precaución, gire el control de volumen VOL. (19) del receptor hasta el tope izquierdo "MIN.".

- 1) Para conectar el receptor, presione el botón POWER (15); se iluminará el LED del botón. Las salidas (21, 22) se silenciarán cuando no reciban una señal de radio con suficiente fuerza.
- 2) Asegúrese de que el emisor está desconectado. Primero ajuste el canal de transmisión en el receptor: Utilice una de las dos herramientas entregadas (13) para girar el interruptor rotatorio CH (16) de modo que la muesca señale el número del canal.



Ejemplo:
canal 8 configurado.

El indicador LED de recepción RF (17) no debe iluminarse. Si se ilumina, significa que se reciben interferencias o señales de otros emisores de radio. En este caso, utilice un canal diferente.

- 3) Ajuste el emisor en el mismo canal del receptor: Utilice una de las dos herramientas entregadas (13) para girar el interruptor rota-

torio CH (8) de modo que la parte plana señale el número del canal. Se aplicará el anillo de números exterior.

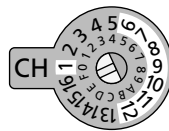

Ejemplo:
canal 8 configurado.

Nota: Cuando se utilizan varios sistemas US-8001DBGY/5 simultáneamente en el mismo lugar, hay que ajustar canales diferentes para cada sistema. El número de canales que se puede utilizar simultáneamente sin interferirse entre sí depende de las condiciones del lugar (4 canales máx.).

- 4) Utilice el botón ON/OFF/MUTE (2) para conectar el emisor; el indicador Power (3) se iluminará en verde. Cuando se ilumine en rojo hay que cambiar la batería. Para silenciar (el indicador LED Power empezará a parpadear) y quitar el silencio del emisor, pulse brevemente el botón otra vez.

Cuando el emisor está conectado y no silenciado, el indicador LED de recepción RF (17) del receptor tiene que iluminarse: ya sea en rojo o en verde, dependiendo de la antena que recibe la señal con más fuerza. Si el indicador LED de recepción no se ilumina, haga las siguientes comprobaciones:

- a ¿La batería del emisor se ha descargado?
- b ¿Se han ajustado el emisor y el receptor en el mismo canal?
- c ¿La distancia entre el emisor y el receptor es demasiado grande?
- d ¿La recepción se ve interferida por objetos en la línea de transmisión?
Asegúrese de mantener el emisor y el receptor a una distancia mínima de 50 cm de objetos metálicos o cualquier otra fuente de interferencias (p. ej. motores eléctricos o lámparas fluorescentes).
- e ¿La recepción mejora girando las antenas (20)?

- 5) Coloque la diadema (9) y alinee el cuello de cisne (10) de modo que el micrófono quede cerca de su boca. Para adaptar la diadema al tamaño de su cabeza, afloje las tuercas de cierre (5) y ajuste la correa de sujeción (7) como corresponda.

- 6) Hable/Cante por el micrófono; utilice el control de volumen VOL. (19) para igualar el nivel de salida del receptor con la entrada del siguiente aparato de audio. Independientemente del ajuste del control VOL., el indicador LED de señal de audio AF (18) se iluminará al ritmo de la señal de audio recibida.

El volumen de la señal de audio recibida puede reajustarse mediante el control GAIN (6): Cuando el volumen de la señal de audio sea demasiado alta y se distorsione la señal, reduzca la ganancia. Cuando el volumen de la señal es demasiado bajo, puede provocar una relación señal/ruido débil; en este caso, aumente la ganancia según corresponda. Utilice una de las dos herramientas entregadas (13) para regular el control.

- 7) Cuando se hayan realizado todos los ajustes, tape el emisor con la funda de protección de goma (4) para proteger el emisor de las impurezas.

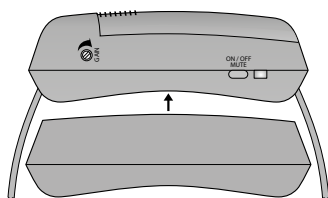

- 8) Después del funcionamiento, libere el botón POWER (15) para desconectar el receptor (se apagará el LED del botón). Para desconectar el emisor, mantenga pulsado el botón ON/OFF/MUTE (2) hasta que el indicador Power (3) se apague.

8 Especificaciones

Rango de frecuencias

de radio: 518–542 MHz

☞ tabla a continuación

Temperatura ambiente: . . . 0–40 °C

Receptor

Rango de frecuencias

de audio: 40–18 000 Hz

THD: < 0,6 %

Rango dinámico: > 105 dB

Supresión de interferencias: Tono piloto y noise mute

Salidas de audio

XLR, sim.: 40 mV

Jack 6,3 mm, asim.: 150 mV

Alimentación: Mediante alimentador entregado y conectado a 230V/50 Hz

Dimensiones (sin antenas): 210 × 40 × 181 mm
(B × H × P)

Peso (sin antenas): 452 g

Micrófono de cabeza con emisor

Potencia de transmisión: . . 10 mW máx.

Tipo de micrófono: Micrófono electret, cardioide

Rango de frecuencias

de audio: 100 Hz–18 kHz

Sensibilidad, impedancia: . . 4,3 mV/Pa a 1 kHz, 2,2 kΩ

Máx. SPL: 120 dB

Alimentación: Batería de 1,5V AAA

Tiempo de funcionamiento: > 8 h

Dimensiones del emisor: . . 89 × 23 × 27 mm

Peso (sin batería): 50 g

Canales de transmisión

Canal	Frecuencia	Canal	Frecuencia
1	518,750 MHz	9	526,875 MHz
2	519,375 MHz	10	528,250 MHz
3	521,125 MHz	11	531,250 MHz
4	522,000 MHz	12	532,000 MHz
5	523,250 MHz	13	533,625 MHz
6	524,250 MHz	14	534,750 MHz
7	524,875 MHz	15	536,250 MHz
8	526,000 MHz	16	541,750 MHz

Sujeto a modificaciones técnicas.

Manual de instrucciones protegido por el copyright de MONACOR® INTERNATIONAL GmbH & Co. KG. Toda reproducción mismo parcial para fines comerciales está prohibida.

www.jts-europe.com